

# КОМПЛЕКТУЮЩИЕ



# Трек SMART ONE

TR2022-BK 2 метра  
 TR2023-BK 3 метра

**!** Трек предназначен для установки в натяжной потолок из ПВХ-пленки

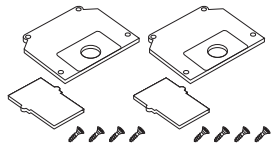

Комплект торцевых заглушек SMART ONE

**TR2025-BK - чёрный**

**Состав:**  
 2 основные торцевые заглушки  
 2 декоративные заглушки  
 8 шурупов

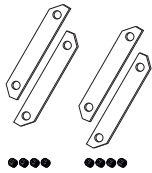

Комплект прямых соединителей для трека SMART ONE

**TR3043-AL**

**Состав:**  
 4 соединителя  
 8 винтов

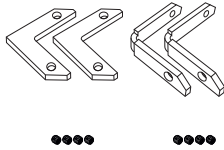

Комплект угловых соединителей для трека SMART ONE

**TR2027-AL**

**Состав:**  
 4 соединителя  
 8 винтов

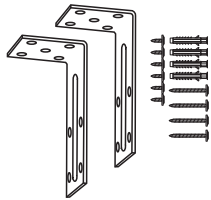

Комплект регулируемых уголков для трека SMART ONE

**TR3045-AL**

**Состав:**  
 2 уголка  
 6 саморезов малых  
 4 самореза больших  
 4 дюбеля

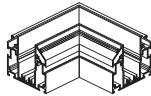

Готовый угловой элемент 90° для трека SMART ONE

**TR2026-BK**

**Состав:**  
 Угловой элемент с резиновыми вставками

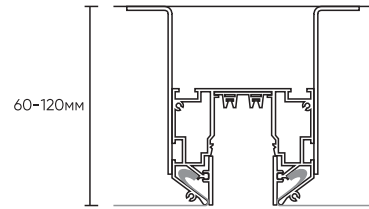
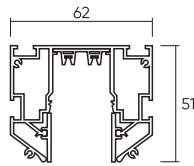
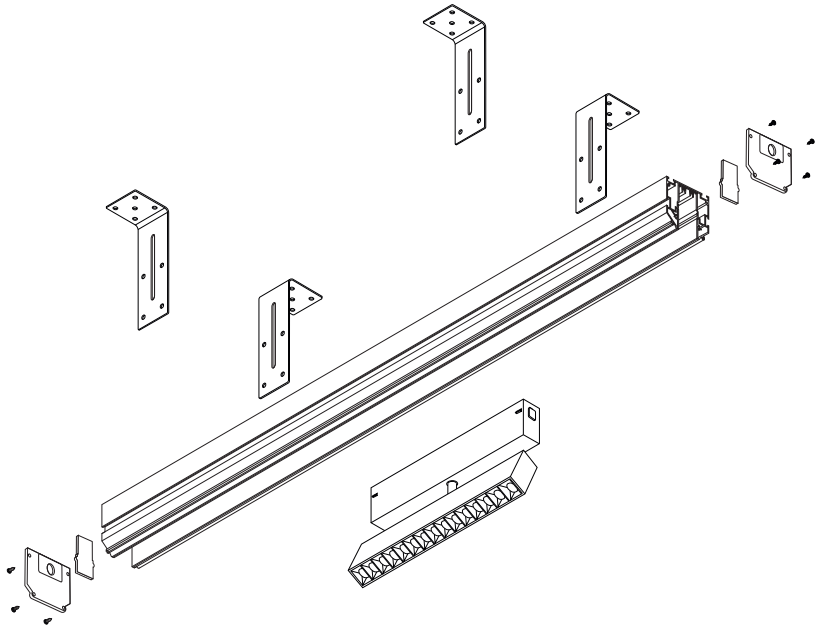
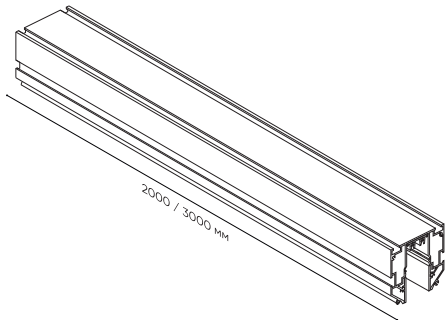

1 Прикрепите монтажные уголки к основанию черного потолка с шагом не более 80 см. Расстояние между уголками должно соответствовать ширине профиля.

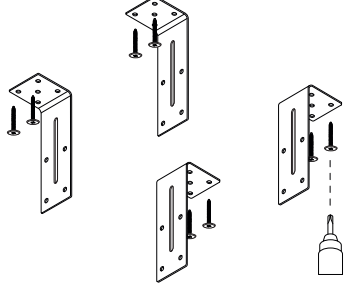

2 Извлеките декоративные резиновые вставки и токопровод по всей длине трека

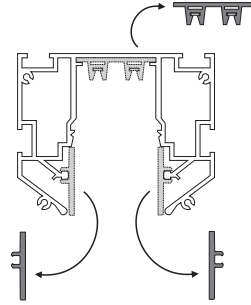

3 Отпилите профиль под необходимым углом.

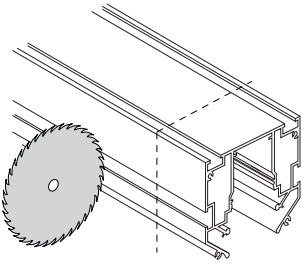

4 Отпилите токопроводы необходимой длины, используя ножовку по металлу, и вставьте их в профиль.

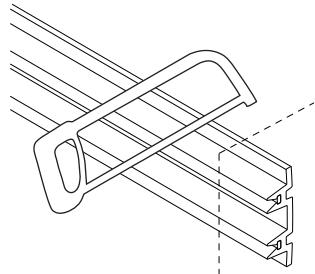

7 Прикрепите основные заглушки к торцам профиля с помощью саморезов.

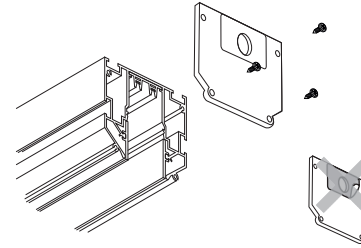

Внимание! Не удаляйте изолирующие наклейки с торцевой заглушки. Они необходимы для предотвращения касания электрических контактов и металлического слоя заглушки.

8 Прикрепите собранный трек к монтажным уголкам саморезами длиной не более 16 мм, выставив нижний уровень трека в плоскости натяжного потолка.

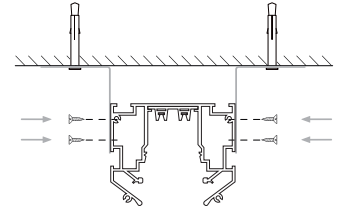

5 Состыкуйте отдельные элементы трека, используя прямые или угловые соединители. Для упрощения организации соединения под углом 90° рекомендуется применять готовый угловой элемент TR2026-ВК, соединяемый с треком прямыми соединителями.

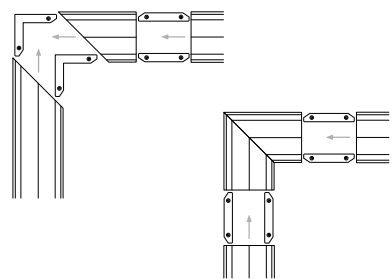

6 Закрепите соединители с помощью шестигранного ключа.

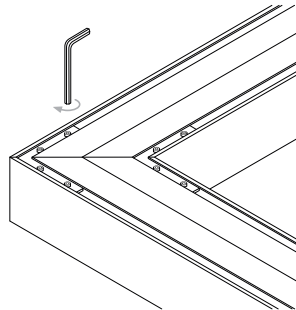

9 Вставьте подвод питания в трек и подключите его к сети 220 В.

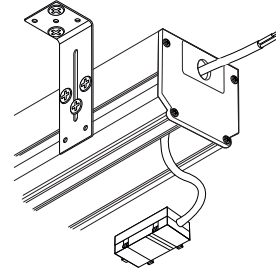

Проверьте работоспособность системы!

10 Установите натяжной потолок гарпунным методом крепления полотна в треке

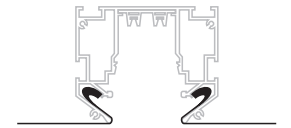

Приклейте полотно потолка к торцевой заглушке при помощи клея для натяжных потолков.

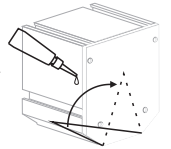

11 Установите декоративные торцевые заглушки

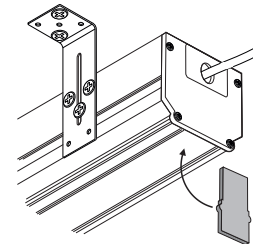

12 Установите декоративные вставки по всей длине трека

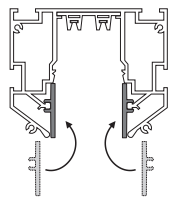

При установке декоративной вставки обратите внимание на ее верное расположение. Длинный конец вставки должен быть направлен вниз.

